

PEDESTAL

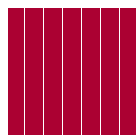

WOODDECK
FLOOR SYSTEM



mawipex

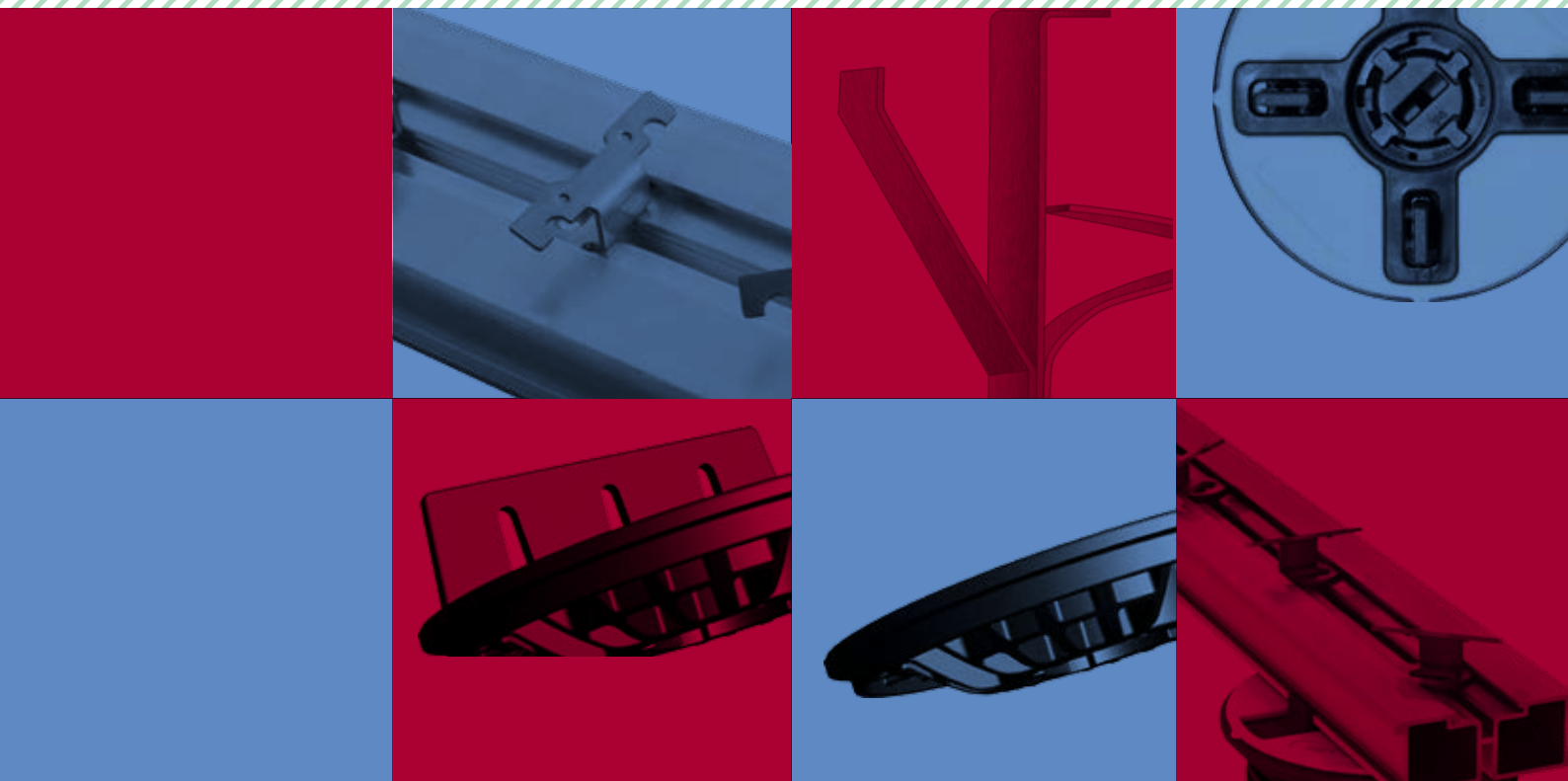

SPECIALISTEN ONDERSTRUCTUUR

PROFESSIONAL SUBSTRUCTURE / SPÉCIALISTES DE LA SOUS-STRUCTURE



Vrijheid om je eigen stijl uit te drukken dankzij een innovatief systeem van verhoogde vloeren die kwaliteit, veiligheid en maximale flexibiliteit doeltreffend combineren. Vrijheid om vorm te geven aan uw ideeën en aspiraties dankzij een betrouwbare en doordachte structuur die de hoogste graad van veelzijdigheid, elegantie en installatiegemak garandeert. Vrijheid om je dagelijks wooncomfort te optimaliseren naar eigen inzicht.

Free to express your own style using the innovative system of raised flooring that combines quality, safety and flexibility. Total freedom to shape ideas and aspirations by using structured design ensuring the highest level of versatility, elegance and ease of installation. Free to maximize the pleasure of living your own way.

La liberté d'exprimer votre propre style grâce à un système innovant de plancher surélevé conjuguant efficacement qualité, sécurité et un maximum de flexibilité. La liberté de donner forme à vos idées et à vos aspirations en vous confiant à une structure étudiée afin de garantir le plus haut degré de polyvalence, d'élégance et de simplicité d'installation. La liberté d'optimiser votre confort d'habitation au quotidien à votre discrétion.



Het gebruik van verhoogde houten plankenvloeren voor het ondersteunen of het herstellen van gebouwen is reeds een eeuwenlange uitdaging. En de moeilijkheden zijn altijd dezelfde: het beheren van de verschillende hoogtes, de noodzakelijke robuustheid garanderen en het nivelleren van de afgewerkte vloer. Deze problemen behoren definitief tot het verleden. Het Woodeck Floor System is de ultieme oplossing, ontworpen en getest om het even welk type plank te kunnen verhogen, of ze nu gemaakt is van WPC, kunststof, keramiek, beton of zelfdragend composietmateriaal. Het is een systeem van aluminium dragers en balken voorzien van een speciale draaibare clip die het mogelijk maakt om echte verhoogde plankenvloeren te creëren. Een ware revolutie voor installateurs, die zeker het plaatsingsgemak en -snelheid zullen waarderen, alsook voor de gebruikers. Die zullen ongetwijfeld enthousiast zijn over de hoge esthetische en functionele resultaten.

The use of raised wooden planks for supporting or repairing buildings is a challenge that has persisted for centuries. And the difficulties have always been the same: managing the various heights, ensuring the necessary final strength and levelling of the finished flooring. These problems are over. The Woodeck Floor System is the ultimate solution, designed and tested to bring any type of plank to a new height, whether made from WPC, plastic, ceramic, concrete or self-supporting composite material. It's a system of aluminium supports and joists accompanied by a special rotating clip that allows for the creation of genuine raised plank flooring. A true revolution for installers, who will certainly appreciate the ease and speed of installation, as well as for users. They will doubtlessly be thrilled with the highly-aesthetic and functional results.

Il s'agit d'un défi qui dure depuis des siècles: utiliser des planchers surélevés pour soutenir ou réparer des bâtiments. Toutefois, les difficultés sont toujours les mêmes: gérer les différentes hauteurs, garantir la solidité finale nécessaire et le nivellement du plancher fini. Ces problèmes font enfin définitivement partie du passé. Le Woodeck Floor System est la solution par excellence, conçu et testé pour réaliser un plancher surélevé avec n'importe quel type de planches: bois, WPC, matière plastique, céramique, ciment ou matériau composite autoportant. C'est un système de plots et de poutrelles en aluminium, équipé d'un clip de rotation spécial, qui permet de créer un plancher surélevé de qualité. Une authentique révolution, aussi bien pour les poseurs - qui en apprécieront la simplicité et la rapidité de pose - que pour les clients, qui seront ravis par les excellents résultats esthétiques et fonctionnels.



VOOR MEER INFORMATIE:
NEED MORE INFORMATION:
POUR DE PLUS AMPLES INFORMATIONS:

> INSTALLATIE ETERNO ONDERSTRUCTUUR
> ETERNO SUPPORT INSTALLATION
> POSE DU PLOT ETERNO



VOOR MEER INFORMATIE:
NEED MORE INFORMATION:
POUR DE PLUS AMPLES INFORMATIONS:

> INSTALLATIE WOODECK FLOOR SYSTEM ALUMINIUM
> WOODECK FLOOR SYSTEM ALUMINIUM INSTALLATION
> POSE WOODECK FLOOR SYSTEM - ALUMINIUM



DE ULTIEME OPLOSSING VOOR PROBLEMEN MET BUITENVLOEREN

THE ULTIMATE SOLUTION TO THE PROBLEMS OF EXTERNAL PAVINGS

LA SOLUTION PAR EXCELLENCE POUR LES PROBLÈMES DES SOLS EXTÉRIEURS

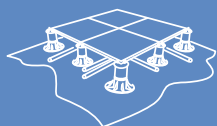

Perfect voor het verbergen van leidingen en apparatuur

Excellent for hiding pipes and equipment

Cache parfaitement tuyaux et appareillage



Uitstekende absorptie van structurele bewegingen

Excellent absorption of structural movements

Excellente absorption des mouvements structuraux

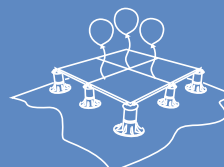

Forse gewichtsvermindering

Significant less weight

Importante diminution du poids

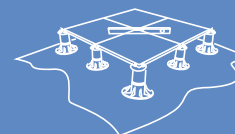

Altijd een glad dakoppervlak dat makkelijk toegankelijk is

Always a flat paving and easily accessible

Une surface toujours plane et facilement accessible



Verbeterde thermische isolatie

Better thermal insulation

Meilleure isolation thermique



Snelle waterafvoer

Quick water drainage

Évacuation rapide de l'eau

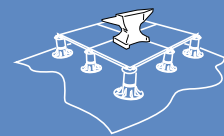

Hoge belastingsweerstand

Exceptional load bearing strength

Résistance au poids très élevée



Betere geluidsisolatie

Better sound insulation

Meilleure isolation acoustique

VELE VOORDELEN VOOR EEN SNELLE, VEILIGE EN PROBLEEMLOZE INSTALLATIE

MANY STRENGTHS FOR A FAST, SAFE AND TROUBLE-FREE INSTALLATION

BEUCOUP D'ATOUTS POUR UNE POSE RAPIDE, SÛRE ET SANS PROBLÈME



De zelfregulerende kop corrigeert automatisch een hellinghoek tot 5%.

The self-levelling head allows to automatically compensate any gradient up to 5%.

La tête auto-nivellement permet de compenser automatiquement des pentes jusqu'à 5%.



Gemakkelijk te verwijderen voorgesneden afstandhouders. Nieuw koppelingssysteem: houdt de kop steeds op zijn plaats.

Pre-cut tabs for easy removal. New coupling system keeps the head screwed to the system.

Des ailettes prédécoupées facilement cassables.

Accouplement tête-vis: maintient toujours la tête en place.



Afregelsleutel met verbeterde fijninstelling tot op de millimeter zelfs op een reeds geplaatste vloer.

Reinforced adjustment key to be used even when paving is finished.

Clef de réglage renforcée pour un réglage millimétrique même en cas de plancher déjà posé.



Kop in bi-materiaal PP + rubber, geluidsdempend en antislip.

Bi-material head PP + rubber anti-noise and anti-slip.

Tête en bi-matériau PP + caoutchouc antibruit et antidérapant.

'S WERELDS EERSTE EN ENIGE TEGELDRAGER VOORZIEN VAN EEN MET RUBBER AFGEWERKTE KOP DIE EEN GELUIDSDEMPING TOT 25 DB TOELAAT

THE WORLD'S FIRST AND ONLY SUPPORT TO BE EQUIPPED WITH A HEAD FINISHED IN RUBBER THAT'S CAPABLE OF REDUCING NOISE LEVELS TO AS LITTLE AS 25 dB

PREMIER ET SEUL PLOT AU MONDE DOTÉ D'UNE TÊTE AVEC FINITION EN CAOUTCHOUC PERMETTANT DE RÉDUIRE LE NIVEAU SONORE JUSQU'À 25 DB



ETERNO VERSTELBARE TEGELDRAGER MET ZELFREGULERENDE KOP IN PP + RUBBER

ADJUSTABLE PAVING SUPPORT "ETERNO" WITH SELF-LEVELLING BI-MATERIAL HEAD
 PLOT RÉGLABLE ETERNO À TÊTE AUTO-NIVELANTE EN PP + CAOUTCHOUC



- 1. Verbeterde afregelsleutel* • Reinforced adjustment key*
*Clef de réglage renforcée**
- 2. Zelfregulerende kop in bi-materiaal PP + rubber, geluiddempend en antislip
Bi-material self-levelling swinging head PP + rubber anti-noise and anti-slip
Tête auto-nivelante basculante en bi-matériau PP + caoutchouc antibruit et antidérapant
- 3. Gemakkelijk te verwijderen voorgesneden afstandhouders
Pre-cut tabs for easy removal • Ailettes prédécoupées facilement cassables
- 4. Nieuw koppelingssysteem: houdt de kop steeds op zijn plaats!
New coupling system: keeps the head screwed to the system!
Accouplement tête-vis: maintient toujours la tête en place !
- 5. Schroef • Screw • Vis
- 6. Verlengstuk • Extension • Rallonge
- 7. Blokkeersysteem voor de verschillende componenten • Blocking system
Système de blocage des composants
- 8. Gat voor waterafvoer • Water drainage holes
Trous d'évacuation de l'eau

ENKEL VOOR ETERNO TEGELDRAGERS

ONLY FOR ETERNO PAVING SUPPORT - SEULEMENT POUR PLOT ETERNO

ZELFREGULERENDE KOP / TILTING HEAD / TÊTE BASCULANTE

Corrigeert een hellingshoek tot 5%
 Compensates any gradient up to 5%
 Compense des pentes jusqu'à 5%

* Alleen geschikt voor 4mm afstandhouders
 * Suitable only with standard 4 mm thick tabs
 * Utilisable uniquement avec des ailettes 4 mm

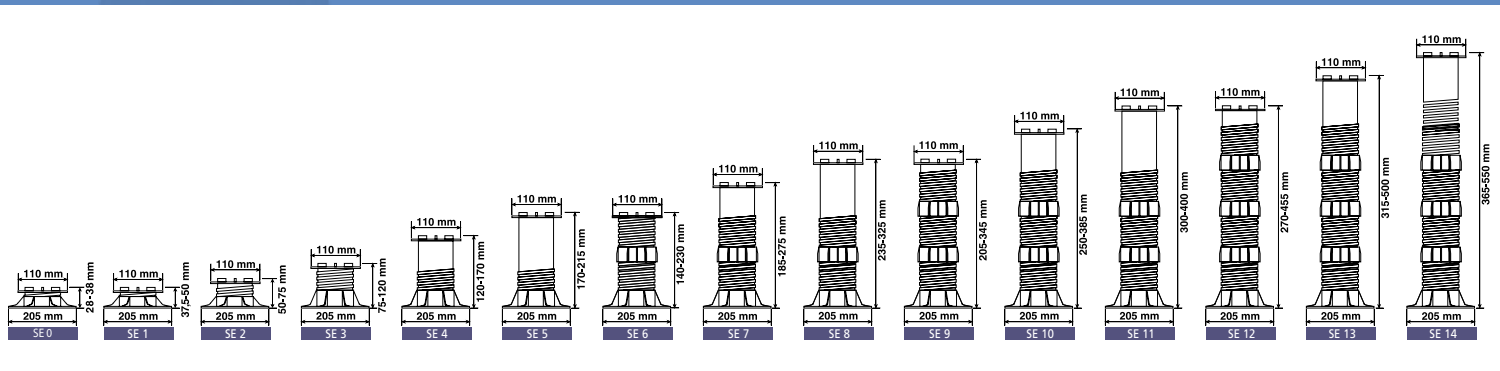

NEW-MAXI VERSTELBARE TEGELDRAGER MET KOP IN BI-MATERIAAL (PP + RUBBER)

ADJUSTABLE PAVER SUPPORT "NEW-MAXI" WITH BICOMPONENT HEAD
 PLOT RÉGLABLE NEW-MAXI À TÊTE EN BI-MATÉRIEL (PP+CAOUTCHOUC)

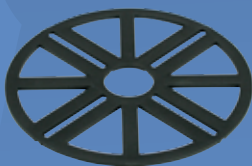

- Schijf LH3 (3 mm) of andere dikte
- LH3 levelling disc (3 mm) or other shim
- Disque LH3 (3 mm) ou autre épaisseur

TECHNICAL

	ETERNO	NEW MAXI	BASIC
Zelfregulerende kop <i>Swinging head</i> <i>Tête auto-nivelante basculante</i>	•		
Kop in bi-materiaal PP + rubber <i>Bicomponent Head (PP + rubber)</i> <i>Tête bi-composant PP + caoutchouc</i>	•	•	
Afregelsleutel met fijninstelling tot op de millimeter <i>Extreme precision by using the adjustment key</i> <i>Réglage millimétrique à l'aide de la clef de réglage</i>	•	•	
Gemakkelijk verwijderbare afstandshouders <i>Easy removable tabs</i> <i>Ailettes de tête facilement cassables</i>	•	•	
Verstelbare hoogte van 28 mm tot 550 mm <i>Adjustable height from 28 mm to 550 mm</i> <i>Hauteur réglable de 28 mm à 550 mm</i>	•		
Verstelbare hoogte van 25 mm tot 270 mm <i>Adjustable height from 25 mm to 270 mm</i> <i>Hauteur réglable de 25 mm à 270 mm</i>		•	
Verstelbare hoogte van 27 mm tot 120 mm <i>Adjustable height from 27 mm to 120 mm</i> <i>Hauteur réglable de 27 mm à 120 mm</i>			•
Gladde basis tegeldrager 320 cm ² <i>320 cm² smooth base support</i> <i>Base de plot lisse de 320 cm²</i>	•	•	•
Bestendig bij temperaturen tussen -40° en +120°C <i>Resistant to temperatures between -40° to 120°C</i> <i>Résistant à des températures entre -40° et +120°C</i>	•	•	•
Bestendig tegen veroudering, zuren en UV-stralen <i>Resistant to acids and ultraviolet deterioration</i> <i>Résistant aux acides, au vieillissement et aux rayons UV</i>	•	•	•
Volledig recycleerbaar <i>Entirely recyclable</i> <i>Entièrement recyclable</i>	•	•	•
Geschikt voor elk type zelfdragende buitenvloer <i>Suitable to any self-supporting outdoor paving system</i> <i>Convient pour tout type de sol extérieur autoportant</i>	•	•	•
Beschermd door een internationaal patent <i>Protect by international PATENT</i> <i>Protégé par un brevet international patent</i>	•	•	
Silent model, geluidsdempend <i>Silent model, anti-noise</i> <i>Modèle Silent, antibruit</i>	•	•	

TAB

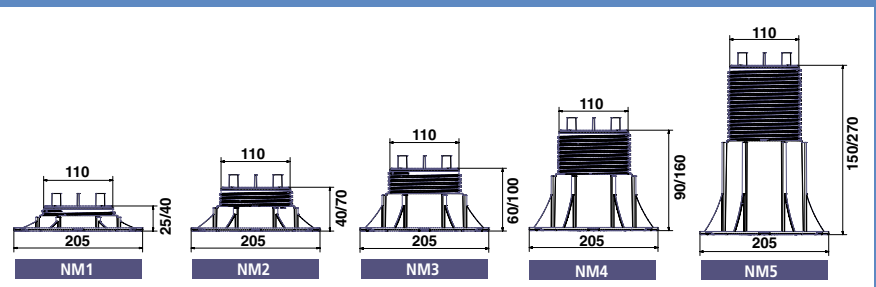

'SILENT' VERSTELBARE TEGELDRAGER

ADJUSTABLE "SILENT" SUPPORT

PLOT RÉGLABLE SILENT

Vanuit onze ervaring op het gebied van verhoogde vloeren voor buitentoepassingen en om te beantwoorden aan de steeds hogere eisen op het gebied van akoestische isolatie, hebben we een unieke serie "Silent Pedestal" tegeldragers gecreëerd. Deze werd ontworpen om te garanderen dat elk element alle technische kenmerken van de Eterno verstelbare tegeldrager bevat. Dat zijn een dubbele geluidsdemping dankzij de kop in bi-materiaal "PP + rubber" en de 3 mm dikke isolerende laag van gemodificeerd high-density schuim met gesloten cellenstructuur, aangebracht onder de basis van de tegeldrager. Deze twee elementen, in combinatie met een speciale formule van de Eterno Ivica technici voor de "Silent" serie, verminderen de geluidsbrug die ontstaat tussen de vloer en de ondergrond. Dit voorkomt weerkaatsing van voetstappen binnenshuis met een vermindering van het geluidsniveau van meer dan 25dB.

The experience in outdoor elevated floors, combined with the demands of a market that is increasingly attentive to sound insulation, has resulted in the creation of a new line of one-of-a-kind supports: "Pedestal Silent". This is designed to ensure all the technical properties of the Eterno adjustable support in a single element. This means double noise reduction imparted by the PP + RUBBER blend head, and by the layer of 3 mm thick high-density closed-cell foam insulation applied under the base of the support. These two elements, combined with a special compound formulated by Eterno Ivica's technicians for the "Silent" line, are able to reduce the acoustic bridge that is created between the floor and laying surface. This provides effective sound insulation in the house, with the noise level reduced by over 25dB.

À partir de notre expérience en matière de planchers surélevés pour extérieur et afin de répondre aux exigences de plus en plus sévères dans le domaine de l'isolation acoustique, nous avons créé une série de plots uniques "Pedestal Silent". Ils sont étudiés pour garantir en un seul élément toute la technicité du plot réglable Eterno avec en plus le double abattement acoustique grâce à la tête en bi-matériau "PP + CAOUTCHOUC" et à la couche isolante expansée modifiée à cellules closes à haute densité d'une épaisseur de 3 mm, appliquée sous la base du plot. Ces deux éléments, associés au composant spécial formulé par les techniciens Eterno Ivica pour la ligne "Silent", diminuent le pont acoustique qui se forme entre le sol et le plan de pose, en évitant ainsi la répercussion du bruit de pas à l'intérieur de l'habitation, avec un abattement du niveau sonore supérieur à 25dB.



REGELBARE TEGELDRAGER SILENT

ADJUSTABLE "SILENT" SUPPORT

PLOT RÉGLABLE SILENT



Geluidsvermindering kop
Head noise reduction
Abattement acoustique tête

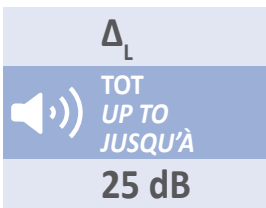

Geluidsvermindering basis
Base noise reduction
Abattement acoustique base



**3 MM DIKKE ISOLERENDE LAAG VAN
GEMODIFICEERD HIGH-DENSITY SCHUIM MET
GESLOTEN CELLENSTRUCTUUR.**

3 mm thick, high-density, closed-cell modified foam
insulating layer • *Couche isolante expansée modifiée à
cellules closes à haute densité, d'une épaisseur de 3 mm*



Geluidsvermindering kop
Head noise reduction
Abattement acoustique tête

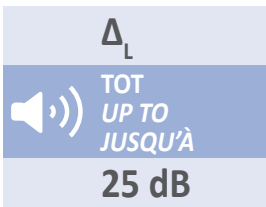

Geluidsvermindering basis
Base noise reduction
Abattement acoustique base



**3 MM DIKKE ISOLERENDE LAAG VAN
GEMODIFICEERD HIGH-DENSITY SCHUIM MET
GESLOTEN CELLENSTRUCTUUR.**

3 mm thick, high-density, closed-cell modified foam
insulating layer • *Couche isolante expansée modifiée à
cellules closes à haute densité, d'une épaisseur de 3 mm*

ETERNO SE TEGELDRAGER MET ALUMINIUM DRAAGBALK

ADJUSTABLE PAVING SUPPORT "ETERNO" WITH ALUMINIUM JOIST PLOT ETERNO SE AVEC POUTRELLE EN ALUMINIUM

De nieuwe SE kop voor aluminium draagbalk is de enigste ter wereld die automatisch oneffenheden in de ondergrond opvangt zonder gebruik van balancers. De aluminium draagbalk wordt simpelweg vastgeklemd op de kop. Het automatische rotatieblokkeringssysteem laat een eenvoudige nivellering van de ondergrond toe. Aan de ene kant van de balk, kunnen de Eterno Ivica stalen clips over de rail schuiven en ze kunnen op elk punt van de balk geplaatst worden, hetgeen het leggen van de planken tot onder een hoek van 40° toelaat. De tegenoverliggende zijde van de rail kan gebruikt worden om alle soorten clips op te bevestigen. De uitsparing over de hele lengte laat een eenvoudige en veilige bevestiging van de schroeven toe en geeft de aluminium dwarsbalk een universeel karakter.

The aluminium joist is connected to the SE support head, and its rotation is prevented with an automatic locking system, allowing height adjustment and the levelling of the substructure. On one side of the joist, Eterno Ivica steel clips can easily be scrolled on the track and inserted at any point of the joist, thus allowing the planks to be laid up to an angle of 40°. Any type of clips can be attached to the opposite side of the joist. This way the screws can be fixed in an easy and save way and this gives the joist a universal character.

La nouvelle tête SE pour poutrelle en aluminium est la seule au monde à niveler automatiquement les irrégularités dans le support sans l'aide de cales. En effet, la poutrelle en aluminium est simplement encastrée sur la tête. Le système de blocage automatique de rotation permet un nivellement aisé de la sous-structure. Les clips en acier Eterno Ivica peuvent glisser sur le rail sur un côté de la poutrelle et ils peuvent être intégrés sur toute la longueur du rail, ce qui permet la pose des lames sous un angle jusqu'à 40°. Le côté opposé de la poutrelle peut être utilisé pour accrocher tous les types de clips et le creux le long de la poutrelle permet aux vis de pénétrer facilement en toute sécurité. Ainsi, cette poutrelle en aluminium est universelle.

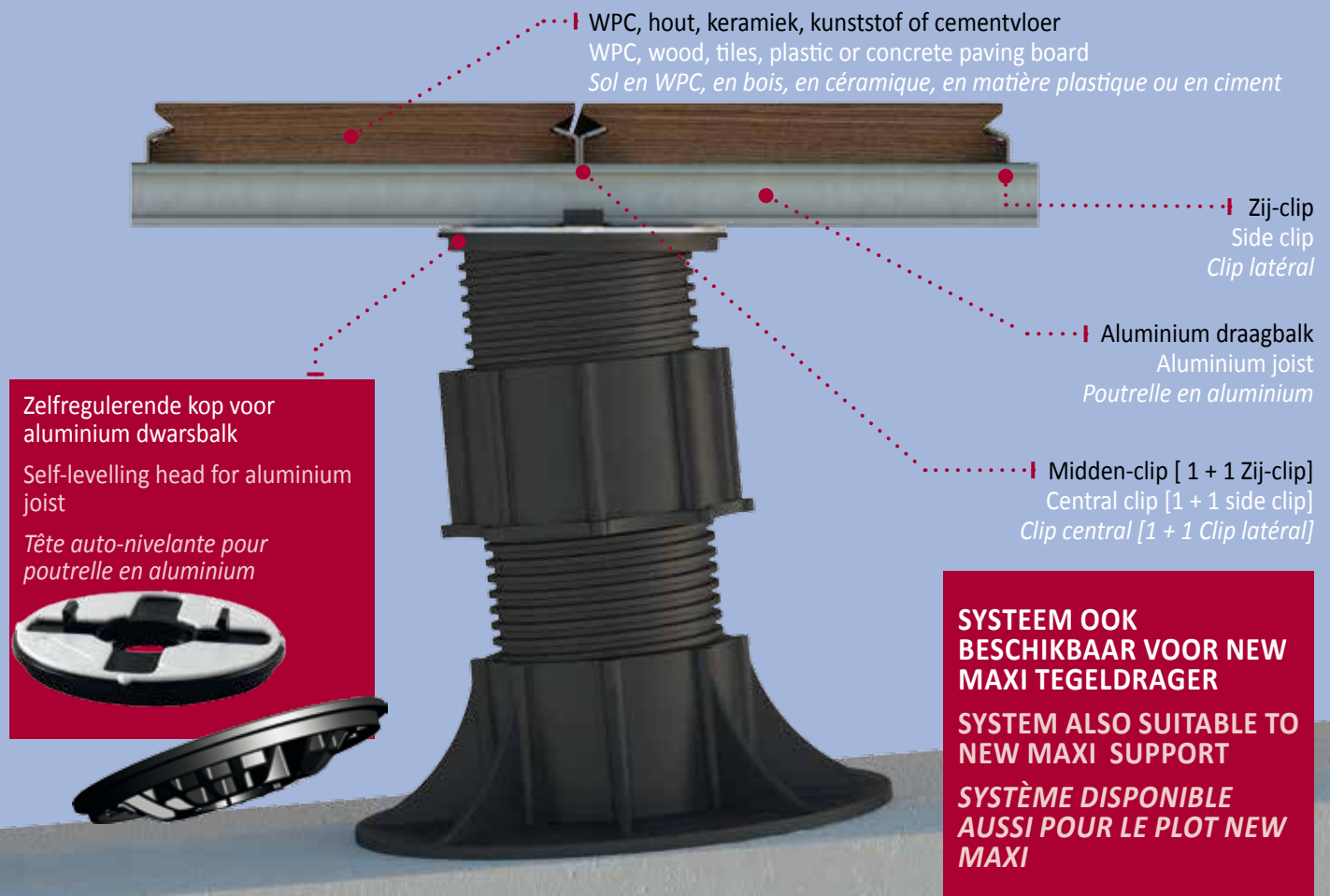





'NEW MAXI' VERSTELBARE TEGELDRAGER VOOR IEDER TYPE DRAAGBALK

ADJUSTABLE "NM" SUPPORT SYSTEM FOR ANY JOIST TYPE
PLOT RÉGLABLE "NEW MAXI" POUR TOUT TYPE DE POUTRELLE

De NM tegeldrager is ook voorzien van een verstelbare kop voor de verankering van alle soorten draagbalken. Dit laat een zeer eenvoudige en snelle aanpassing toe, net zoals bij de aluminium balk. Het is voldoende om de basis te draaien om elk type ondergrond tot op de millimeter te regelen en zodoende een elegante, stabiele en perfect vlakke vloer te bekomen.

The New Maxi support also features a head that's predisposed for accommodating any type of joist or central block. This allows for quick and easy adjustments: in fact, the base can be adjusted to precisely adapt to any type of substructure, thus providing for an elegant, stable and perfectly flat floor.

Le plot NM est également muni d'une tête réglable, permettant l'ancrage de tout type de poutrelles. Ceci offre une grande simplicité et rapidité de réglage, comme pour la poutrelle en aluminium. En effet, il suffit de faire tourner la base pour régler n'importe quel type de sous-structure au millimètre près et d'obtenir ainsi des planchers élégants, stables et parfaitement au niveau.

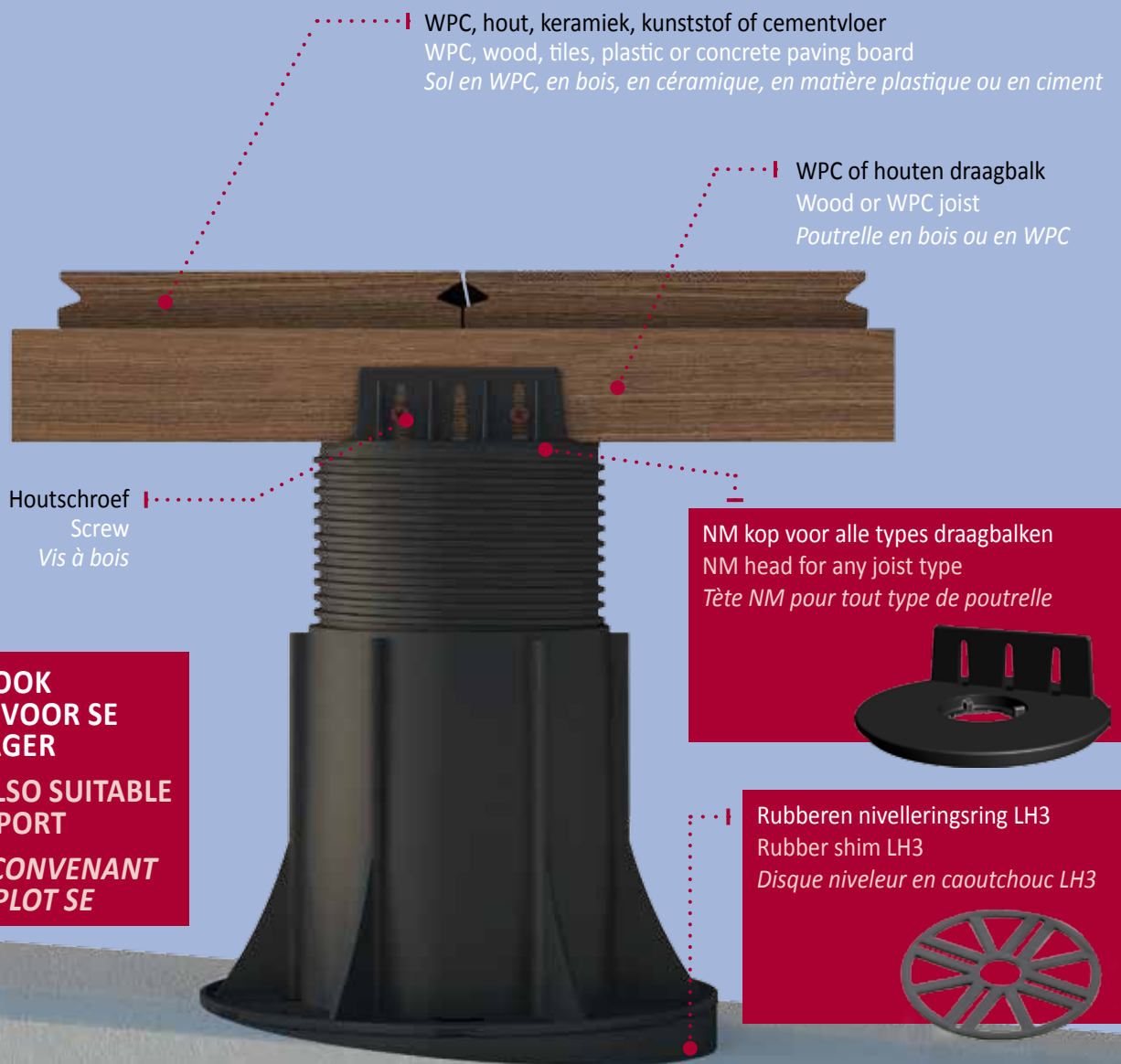

WPC, hout, keramiek, kunststof of cementvloer
WPC, wood, tiles, plastic or concrete paving board
Sol en WPC, en bois, en céramique, en matière plastique ou en ciment

WPC of houten draagbalk
Wood or WPC joist
Poutrelle en bois ou en WPC

Houtschroef
Screw
Vis à bois

NM kop voor alle types draagbalken
NM head for any joist type
Tête NM pour tout type de poutrelle

**SYSTEME OOK
GESCHIKT VOOR SE
TEGELDRAGER**

**SYSTEM ALSO SUITABLE
TO SE SUPPORT**

**SYSTEME CONVENANT
AUSSI AU PLOT SE**

Rubberen nivelleringsring LH3
Rubber shim LH3
Disque niveleur en caoutchouc LH3

VERSTELBARE TEGELDRAGER 'BASIC'

ADJUSTABLE "BASIC" SUPPORT
PLOT RÉGLABLE "BASIC"



Dikte - rubberen nivelleringsring LGH2 en LGH3. Antislip en geluidsdempend
LGH2 and LGH3 rubber shim. Non-slip and anti-noise
Épaisseur - niveleur en caoutchouc LGH2 et LGH3 à effet antidérapant et antibruit

Schroefkop voor standaard afstandhouders 4 mm, H12 op aanvraag:
• Gladde kop
- Afstandhouders 2 mm - H10 mm
- Afstandhouders 3,5 mm - H18 mm

Head/screw with standard 4 mm thick tabs, H12mm. On request:
• Flat head
- 2 mm thick tabs - H10 mm
- 3,5 mm thick tabs - H18 mm

Tête/vis pour ailettes standard épaisseur 4 mm, H12mm sur demande:
• Tête lisse
- Ailettes épaisseur 2 mm - H10 mm
- Ailettes épaisseur 3,5 mm - H18 mm

Gaten voor waterafvoer • Water drainage holes • Trous d'évacuation de l'eau

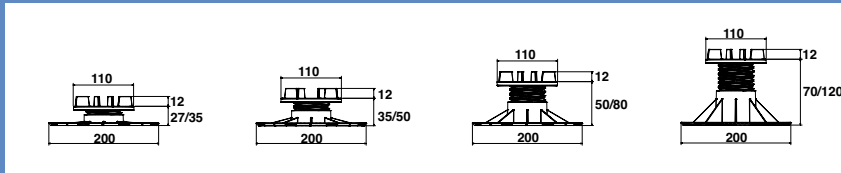

SB 1	SB 2	SB 3	SB 4
27 - 35 mm	35 - 50 mm	50 - 80 mm	70 - 120 mm

UNIVERSELE CLIP UNIVERSAL CLIP CLIP UNIVERSEL

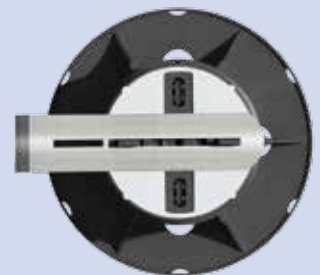
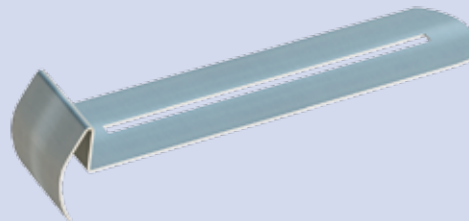

Universele clip voor alle types ondergrond
Universal clip, suitable to any support
Clip universel utilisable pour tout type de plot



EH SERIE - VASTE TEGELDRAGERS

PAVER SUPPORTS WITH FIXED HEIGHT GAMMA EH - PLOT À HAUTEUR FIXE

De vaste tegeldraggers zijn beschikbaar in drie versies: EH12 (h 12mm), EH15 (h 15mm) en EH20 (h 20mm). Het is altijd de snelste en meest economische oplossing geweest voor het leggen van tegels in een verhoogd vloersysteem. Indien de tegels niveaueverschillen of oneffenheden vertonen, kan men gebruikmaken van 4 exclusieve balancers die automatisch de oneffenheden van de ondergrond egaliseren. Bovendien is er een speciaal model van de EH12 beschikbaar met 8 mm afstandhouders voor het leggen van zelfdragende tegels van 10 mm. Tenslotte kan de nivelleringsring LH3 (dikte 3mm) op of onder elke tegeldrager gebruikt worden en dient deze tevens als afstandhouder voor één of meerdere delen daarvan.

Paver supports with fixed height (non-adjustable) are available in 3 different versions: type EH12 (h.12mm), EH15 (h.15mm) and EH20 (h.20mm). They always are the quickest and cheapest solution for installation of raised paver slabs. In case of differences in level or imperfections of slabs, 4 exclusive BALANCERS are provided for an automatic balancing of the paver. For the installation of particular tiles 10mm thick, a unique type of EH12 support with 8mm high spacing tabs is also available. Should a simple rubber shim be necessary, the LH3 LEVELLING DISC (3mm thick) is available and suitable to all supports. It can be placed either on top or under the support.

Les plots à hauteur fixe sont disponibles en trois versions: EH12 (h.12mm), EH15 (h. 15mm) et EH20 (h. 20mm). Depuis toujours, ces plots sont la solution la plus rapide et la plus économique pour la pose de dalles dans le système de plancher sur-élevé. En cas de dénivellement ou d'imperfections des dalles, 4 cales basculantes exclusives sont disponibles pour compenser automatiquement le nivellement de petites imperfections de la sous-structure. En outre, un modèle spécifique du plot EH12 à ailettes de 8mm est disponible pour la pose de dalles autoportantes ayant une épaisseur de 10mm. En outre, le disque niveleur LH3 (épaisseur 3mm) peut être utilisé sur ou sous tous les plots et il sert également de cale pour une ou plusieurs parties de celui-ci.

EH12 - EH15 - EH20 - LH3 - LGH2 - LGH3

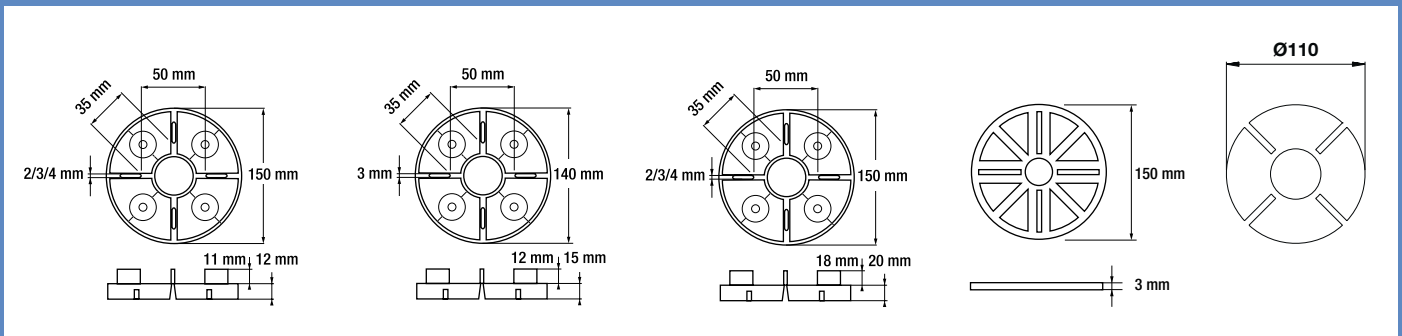

12 mm

15 mm

20 mm

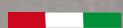

EEN ZOEKTOCHT NAAR TOPKWALITEIT

A JOURNEY TO FIND ALL AROUND QUALITY / UN VOYAGE À LA RECHERCHE DE LA QUALITÉ TOTALE

Het doel van Eterno Ivica is het realiseren van de hoogste kwaliteit, betrouwbaarheid en veiligheid. Dit wordt gerealiseerd door onze grondstoffen en afgewerkte producten te onderwerpen aan specifieke testen en controles in onze moderne R&D laboratoria zodat ze aan de hoogste normen voldoen volgens ISO 9001/2008. Het SA 8000 certificaat belooft dan weer het ethisch beleid georiënteerd op de sociale rechten van de gehele productieketen.

The number one priority for Eterno Ivica is to ensure the highest quality, reliability and security. This is achieved in our modern Research and Development laboratories where we submit raw materials and finished products to specific tests and controls to ensure all our products conform to the highest standards and allow us to achieve sustainable improvement. In addition to ISO 9001/2008, the SA 8000 certification also recognizes ethical policy-oriented social rights throughout the whole supply chain.

L'objectif numéro un d'Eterno Ivica est de garantir la meilleure qualité, une fiabilité totale et une sécurité maximale. Pour ce faire, l'entreprise soumet toutes ses matières premières et tous ses produits finis à des tests et contrôles spécifiques dans leurs laboratoires de Recherche & Développement modernes, de sorte qu'ils répondent aux normes les plus sévères selon ISO 9001/2008. En outre, la certification SA 8000 récompense la politique éthique, orientée sur le respect des droits sociaux de toute la chaîne de production.

SOFTWARE VOOR TEGELDRAGERVERBRUIK

SOFTWARE FOR PEDESTALS LAYOUT / LOGICIEL POUR LE CALCUL DES PLOTS

De nieuwe 'Pedestal' software is nu beschikbaar. Het is een CAD software dat een snelle en nauwkeurige berekening toelaat van het aantal en type tegeldraggers dat nodig is om een verhoogde vloer te realiseren. Bovendien berekent het ook de totale oppervlakte en het aantal volledige tegels en gesneden tegels die nodig zijn en nog veel meer. We willen de klant steunen van ontwerp tot realisatie.

Part of Eterno Ivicas Commitment to customer service the brand-new "PEDESTAL" software is now available. A CAD program that allows easy, simple and precise calculations not only for the number and type of paving supports needed but also the total area size, the number of entire tiles and cut tiles and much more.

We like to support our clients from design up until realization.

Le nouveau logiciel "PEDESTAL" est actuellement disponible. Il s'agit d'un logiciel CAD permettant simplement, rapidement et efficacement de calculer non seulement le nombre et le type de plots nécessaires pour réaliser un plancher surélevé, mais aussi la superficie, le nombre de dalles complètes, de dalles à couper et bien plus. Parce que nous souhaitons assister le client du concept à la réalisation.

SYNONIEM VOOR UITMUNTENDHEID IN DE HELE WERELD

SYNONYMOUS OF EXCELLENCE AROUND THE WORLD / SYNONYME D'EXCELLENCE DANS LE MONDE

Dankzij de hoge kwaliteit van zijn producten is Eterno Ivica aanwezig in de hele wereld met een grensoverschrijdend concept van uitmuntendheid. Eterno Ivica streeft naar een globale markt die, via een volledig assortiment, de volledige sector van particuliere en commerciële gebouwen omvat.

Thanks to the high quality of innovation, Eterno Ivica is present all over the world to spread the concept of excellence that goes beyond national boundaries. Eterno Ivica is pushing more and more towards a global market that embraces wide-range commercial and private buildings.

Grâce à l'excellente qualité de ses produits, Eterno Ivica est présente dans le monde entier pour divulguer un concept d'excellence allant bien au-delà des frontières nationales. Et se positionne de plus en plus sur un marché global comprenant, à travers une vaste gamme, tout le secteur du bâtiment privé et commercial.

ALBANIA
AUSTRALIA
ARABIA SAUDITA
AZERBAIJAN
BARHAIN
BELGIO
BOSNIA ERZEGOVINA
BULGARIA

CIPRO
CROAZIA
DANIMARCA
EGITTO
EMIRATI ARABI UNITI
ESTONIA
FRANCIA
GERMANIA

GRAN BRETAGNA
GRECIA
HONG KONG
IRAN
IRLANDA
ISLANDA
ITALIA
KUWAIT

LIBANO
LITUANIA
MALTA
MESSICO
NORVEGIA
NUOVA ZELANDA
OLANDA
POLONIA

PORTOGALLO
REPUBBLICA CEKA
ROMANIA
RUSSIA
SERBIA-MONTENEGRO
SINGAPORE
SLOVACCHIA
SLOVENIA

SPAGNA
STATI UNITI D'AMERICA
SVEZIA
SVIZZERA
TAIWAN
TUNISIA
UNGHERIA
UKRAINA





BELGIË

Wijtschotbaan 7 2900 Schoten

Tel: 0032 (03) 328 00 00

info@mawipex.be

www.mawipex.be